

Please read the operator's manual carefully and make sure you understand the instructions before using the machine.

Lisez attentivement le manuel d'utilisation et vérifiez que vous avez bien compris les instructions avant d'utiliser la machine.

Antes de utilizar la máquina, lea atentamente el manual del operador y asegúrese de haber comprendido las instrucciones.

Operator's manual
Manuel d'utilisation
Manual del operador

150BT

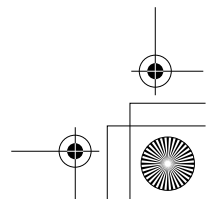
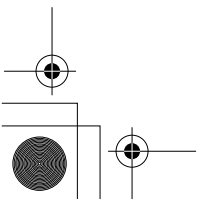

Español

DECLARACIÓN DE GARANTÍA FEDERAL DE CONTROL DE EMISIONES

IMPORTANTE: Este producto es conforme con la normativa Fase 3 de la Agencia de Protección Ambiental de los Estados Unidos (EPA) referente a emisiones de escape y evaporación. Para asegurar la conformidad con EPA fase 3, se recomienda utilizar sólo repuestos originales de la marca Husqvarna. El uso de otro tipo de repuestos incumple las leyes federales.

SUS DERECHOS Y OBLIGACIONES DE GARANTIA

La Agencia de protección medioambiental estadounidense (EPA), el Consejo de recursos del aire de California (CARB), el Ministerio de Medioambiente de Canadá y Husqvarna Forest & Garden presentan la garantía del sistema de control de emisiones de su motor todoterreno de tamaño pequeño, modelo de 2015-2016*. En Estados Unidos y Canadá es necesario diseñar, fabricar y proporcionar nuevos equipos que utilicen motores todoterreno de tamaño pequeño que cumplan con las estrictas regulaciones antihumo federales y californianas. Husqvarna Forest & Garden deberá garantizar el sistema de control de emisiones de su motor todoterreno de tamaño pequeño para el período especificado a continuación, siempre que su equipo no haya sido tratado indebidamente ni haya recibido un mantenimiento inadecuado. Su sistema de control de emisiones puede incluir piezas como el carburador, el sistema de ignición, el catalizador, el depósito de combustible, los filtros y otros componentes asociados. Además, pueden estar incluidos las mangueras, las correas, los conectores, los sensores y otros elementos relacionados con la emisión de humos. Husqvarna Forest & Garden reparará su motor todoterreno de tamaño pequeño sin ningún coste para usted, incluidos el diagnóstico, las piezas y la mano de obra, siempre que se cumpla alguna de las condiciones para la garantía.

ALCANCE DE LA GARANTIA DEL FABRICANTE

El sistema de control de emisiones está garantizado durante un período de dos años. Si cualquier pieza de su equipo relacionada con la emisión de humos está defectuosa, Husqvarna Forest & Garden la reparará o la sustituirá.

RESPONSABILIDADES DE GARANTIA DEL PROPIETARIO

Como propietario de un motor todoterreno de tamaño pequeño o, usted es responsable de llevar a cabo el mantenimiento correspondiente que figura en el manual de instrucciones. Husqvarna Forest & Garden le recomienda que guarde todos los recibos relacionados con el mantenimiento de su motor todoterreno de tamaño pequeño o, si bien no podrá negarle su derecho a la garantía por el mero hecho de no tenerlos o de no haber realizado el mantenimiento estipulado.

Sin embargo, como propietario de un motor todoterreno de tamaño pequeño o, debe saber que Husqvarna Forest & Garden puede negarle la cobertura de la garantía si el motor o alguna de sus piezas falla debido a un mal uso o a modificaciones no reglamentarias.

Es responsabilidad suya llevar su motor todoterreno de tamaño pequeño o a un centro de distribución o de reparación de Husqvarna Forest & Garden tan pronto como aparezca un problema. Las reparaciones de la garantía deben finalizarse en un plazo de tiempo razonable que en ningún caso exceder los 30 días. Si tiene cualquier pregunta relacionada con la cobertura de la garantía, póngase en contacto con Husqvarna Forest & Garden en el teléfono 1-800-438-7297 o envíe la correspondencia por correo electrónico a emissions@husqvarnagroup.com

FECHA DE INICIO DE LA GARANTIA

El período de garantía empieza en la fecha en la que el motor o el equipo se entregan al comprador final.

DURACION DE LA GARANTIA

Husqvarna Forest & Garden garantiza al comprador final y a cada propietario posterior que el motor o el equipo está diseñado, fabricado y equipado de conformidad con las regulaciones aplicables adoptadas por la EPA y el CARB, y que no tiene defectos de fabricación ni en los materiales que puedan causar el mal funcionamiento de las piezas, cuya garantía es de dos años.

ALCANCE DE LA GARANTIA

REPARACION O SUSTITUCION DE COMPONENTES La reparación o sustitución de cualquier pieza con garantía se llevará a cabo sin coste alguno para el propietario en un centro de garantía. Husqvarna Forest & Garden proporcionará servicios de garantía o de reparación en todos los centros de distribución autorizados para reparar los motores en cuestión. Durante el período de dos años de garantía de control de emisiones,

Husqvarna Forest & Garden debe tener en stock las piezas en garantía suficientes para dar respuesta a su demanda.

PERIODO DE GARANTIA Cualquier pieza en garantía que deba cambiarse según el programa de mantenimiento estará garantizada para el período de tiempo previo al primer cambio programado. Si la pieza falla antes del primer cambio programado, Husqvarna Forest & Garden la reparará o la sustituirá sin ningún coste.

Cualquier pieza que se repare o cambie en el período de garantía seguirá cubierta por la garantía durante el período de tiempo restante hasta el primer cambio programado. Cualquier pieza garantizada que no requiera ningún cambio según el programa de mantenimiento tiene una garantía de dos años. Si cualquiera de estas piezas falla durante el período de garantía, Husqvarna Forest & Garden la reparará o la sustituirá sin ningún coste. Cualquier pieza reparada o sustituida durante el período de garantía seguirá cubierta por esta hasta que finalice el período total. Cualquier pieza que solamente tenga programadas inspecciones regulares según el programa de mantenimiento tendrá una garantía de dos años. Una declaración contenida en las instrucciones según la cual la pieza se deba «reparar o cambiar cuando sea necesario» no reducirá el período de garantía. Cualquier pieza que se repare o cambie en el período de garantía seguirá cubierta por la garantía durante el período de tiempo restante.

DIAGNOSTICO El propietario no deberá pagar por el diagnóstico necesario para determinar si la pieza está defectuosa si dicho trabajo de diagnóstico se realiza en el centro de garantía.

DANOS Y PERJUICIOS Husqvarna Forest & Garden es responsable de los daños y perjuicios en otros componentes del motor causados directamente por el fallo de una pieza en garantía.

LISTA DE PIEZAS DE LA GARANTIA DE EMISIONES

- 1 Carburador y piezas interiores
- 2 Tubo de admisión, cuerpo del filtro de aire y tornillos del carburador
- 3 Filtro de aire y filtro de combustible abarcados hasta el plan de mantenimiento
- 4 Bujía, abarcada hasta el plan de mantenimiento
- 5 Módulo de encendido
- 6 Tanque de combustible, el conducto de combustible y la tapa

LO QUE NO ABARCA LA GARANTIA

No se abarcan todos los fallos causados por abuso, negligencia o mantenimiento indebido.

PIEZAS AÑADIDAS O MODIFICADAS

No podrán utilizarse piezas añadidas o modificadas que no estén eximidas por el CARB o la EPA. La utilización de cualquier pieza añadida o modificada que no esté eximida será motivo suficiente para no atender una solicitud de garantía. Husqvarna Forest & Garden no se hará responsable de los fallos de piezas en garantía causados por la utilización de piezas añadidas o modificadas que no estén eximidas.

COMO HACER UNA RECLAMACION

Si tiene alguna duda en cuanto a sus derechos y responsabilidades de garantía, póngase en contacto con el servicio oficial más cercano, o llame a Husqvarna Forest & Garden, teléfono 1-800-438-7297 o envíe la correspondencia por correo electrónico a emissions@husqvarnagroup.com

DONDE RECIBIR SERVICIO DE GARANTIA

Todos los distribuidores de servicios de reparación autorizados de Husqvarna Forest & Garden proporcionan servicios de garantía o de reparación.

MANTENIMIENTO, SUSTITUCION Y REPARACION DE COMPONENTES RELACIONADOS CON EMISIONES

Podrá utilizarse cualquier recambio en el mantenimiento o la reparación durante el período de garantía sin coste alguno para el propietario. Dicha utilización no reduce las obligaciones de garantía del fabricante.

DECLARACION DE MANTENIMIENTO

El propietario es responsable de la realización de todo el mantenimiento necesario, según se define en el manual del operador.

*El año del modelo actual y subsiguiente se actualizará anualmente en la declaración de garantía proporcionada al consumidor. Por ejemplo, en el año del modelo 2013, se especificará 2013-2014.

Índice

Seguridad	4
LA SEGURIDAD ANTE TODO	4
Notas sobre tipos de advertencias	4
Etiquetas de advertencia en la máquina	4
Símbolos	4
Símbolos en la máquina	5
Precauciones de seguridad	5
CONDICIONES DE TRABAJO	6
CONDICIONES DE TRABAJO	6
EVITE EL PROBLEMA DEL RUIDO	6
PLAN DE TRABAJO	6
COMBUSTIBLE	6
ANTES DE ARRANCAR EL MOTOR	7
CÓMO USAR EL PRODUCTO	7
MANTENIMIENTO	8
TRANSPORTE	8
ALMACENAMIENTO	8
Componentes de la máquina	9
Datos técnicos	10
Montaje	11
UNIÓN GIRATORIA	11
PALANCA DEL ACELERADOR	11
CABLE DEL ACELERADOR	11
TUBOS SOPLADORES	11
ARNÉS	11
CINTURÓN	12
Combustible	13
COMBUSTIBLE	13
CÓMO MEZCLAR EL COMBUSTIBLE	13
REPOSTAJE DE LA MÁQUINA	13
Manejo	14
ARRANQUE DEL MOTOR	14
AJUSTE DEL RALENTÍ	15
PARADA DEL MOTOR	15
Mantenimiento	16
FILTRO DE AIRE	16
FILTRO DE COMBUSTIBLE	16
BUJÍA	17
SILENCIADOR	17
PARACHISPAS	17
REJILLA DE ENTRADA DE AIRE	17
INSPECCIÓN DEL ENTREHIERRO DE LA	
BOBINA DE ENCENDIDO	17
BANDOLERA	18
Almacenamiento	18

Español

Seguridad

LA SEGURIDAD ANTE TODO

Las instrucciones contenidas en las advertencias de este manual y los sellos marcados con un símbolo  en la sopladora se refieren a puntos críticos que deben ser tenidos en cuenta para prevenir posibles daños personales graves; razón por la cual le rogamos que lea atentamente todas estas instrucciones y que las observe al pie de la letra.

Notas sobre tipos de advertencias

WARNING

Las instrucciones etiquetadas como se muestra arriba se refieren a medidas o procedimientos críticos que se deben seguir para prevenir accidentes que comporten riesgo de daños personales graves o peligro de muerte. Esta marca se utiliza para indicar instrucciones que se deben observar sine excepción.

IMPORTANT

Las instrucciones etiquetadas como arriba se refieren a medidas o procedimientos cuya inobservancia comporta riesgo de fallo mecánico, avería y daños.

NOTE

Se utilizan para etiquetar instrucciones complementarias diseñadas para proporcionar consejos o instrucciones útiles para el uso del producto.

Etiquetas de advertencia en la máquina

Símbolos

¡ADVERTENCIA! La máquina puede ser una herramienta peligrosa si es utilizada de forma incorrecta o descuidada, lo que comporta riesgo de daños personales graves o letales al operador y a otras personas.



Antes de utilizar la máquina, lea atentamente el manual del operador y asegúrese de haber comprendido las instrucciones.



Utilice siempre:
Protectores auriculares
Protección ocular aprobada



Este producto cumple con las disposiciones de las Directivas CE aplicables.



Utilice botas robustas,
antiderrapantes



La sopladora puede lanzar objetos que pueden rebotar. Esto puede causar lesiones graves en los ojos si no se utiliza el equipo protector recomendado.



El operador de la sopladora debe cerciorarse de que no se acerquen personas o animales a menos de 15 metros. Cuando haya varios operadores trabajando en la misma zona de trabajo, deben mantener una distancia de seguridad de por lo menos 15 metros entre sí.

Se debe utilizar máscara respiratoria cuando haya riesgo de polvo.



Mantenga todas las partes de su cuerpo apartadas de las superficies calientes.



Otros símbolos/calcomanías en la máquina se refieren a requisitos de certificación especial para determinados mercados.

IMPORTANT

Si una etiqueta de advertencia está pelada o sucia y es imposible su lectura, póngase en contacto con el concesionario en el que adquirió el producto para pedir etiquetas nuevas y fíjelas en el/los sitio(s) adecuado(s).

Símbolos en la máquina



En la máquina hay símbolos grabados en relieve para ayudar al manejo seguro de la misma. Procure no cometer errores al seguir estas indicaciones.

- (a) Boca de repostaje de "MEZCLA DE GASOLINA"
Posición: TAPON DEL DEPOSITO DE COMBUSTIBLE
- (b) Dirección de cierre del estrangulador
Posición: COPA DE ADMISIÓN
- (c) Dirección de apertura del estrangulador
Posición: COPA DE ADMISIÓN
- (d) Dirección de parada del motor
Posición: PALANCA DEL ACELERADOR
- (e) La etiqueta de información sobre emisiones

<PARA LA EPA Y EL CARB>

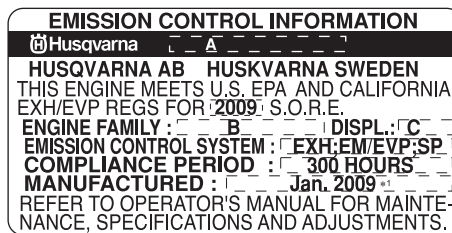

*1 : SE IMPRIMIRÁ EL MES REAL DE FABRICACIÓN.

A: Modelo	B: FAMILIA DEL MOTOR	C: DESPLAZAMIENTO DEL MOTOR
150BT	9HQZS.0505BP *2	50 cm3

*2 : EL CÓDIGO INICIAL SE CAMBIARÁ CADA AÑO DE FABRICACIÓN.

Esta etiqueta del motor certifica que el producto está certificado de acuerdo con los requisitos americanos para las emisiones de escape. EPA Ph III y CARB Tier

III. El periodo de cumplimiento de las emisiones al que se hace referencia en la etiqueta de Conformidad de Emisiones, la cuál indica el número de horas de funcionamiento para las cuales se ha mostrado que el motor cumple con los requisitos Federales y Californianos al respecto de las emisiones.

Para atención a clientes llame al: 1-800-487-5951 o comuníquese con nosotros en nuestro sitio Web: www.husqvarna.com

Precauciones de seguridad

⚠ WARNING

1. Lea atentamente este manual del operador de la sopladora. Asegúrese de haber comprendido la forma de utilizar adecuadamente esta unidad antes de utilizarla. De no hacerlo hay riesgo de daños personales graves.
2. Mantenga a mano este manual para consultarlo posteriormente cuando tenga dudas. Tenga en cuenta que se debe dirigir al concesionario en el que adquirió el producto para solicitar asistencia en caso de tener dudas que no se aclaran aquí.
3. Adjunte siempre este manual cuando venda, preste o ceda de otra forma la propiedad de este producto.
4. No preste ni alquile su máquina sin adjuntar el manual del operador.
5. Compruebe que todas las personas que utilicen su unidad comprendan la información contenida en este manual.
6. Nunca permita que la máquina sea utilizada por niños.



7. La exposición prolongada al ruido puede causar disminución auditiva permanente. Por tanto, utilice siempre protección auricular.
8. El diseño de la máquina no debe modificarse bajo ningún concepto sin la autorización del fabricante. Utilice siempre accesorios originales. Las modificaciones y/o accesorios no autorizados comportan riesgo de daños personales graves o peligro de muerte para el operador u otras personas.
9. Una sopladora es una herramienta peligrosa si se utiliza de forma descuidada o incorrecta y puede causar daños graves e incluso letales. Es sumamente importante leer y comprender el contenido de este manual del operador.
10. Husqvarna AB tiene una política de desarrollo de productos continuo y, por consiguiente, se reserva el derecho de modificar el diseño y el aspecto de los productos sin previo aviso.
11. La máquina está diseñada solamente para el soplado de céspedes, caminos, carreteras asfaltadas y similares.

Español

Precauciones de seguridad

CONDICIONES DE TRABAJO

1. No utilice la sopladora si está cansado, enfermo o indispuesto, o si se encuentra bajo los efectos de alcohol, drogas o fármacos.
2. Para reducir el riesgo de disminución auditiva derivado de los niveles sonoros, es necesario utilizar protectores auriculares.
3. Para reducir el riesgo de lesiones derivado de objetos lanzados, utilice siempre protección ocular y calzado protector. Las gafas protectoras aprobadas deben cumplir con las disposiciones de la norma ANSI Z87.1 en EE.UU. o la norma EN 166 en países de la UE.
4. Para reducir el riesgo de lesiones derivadas de la inhalación de polvo, utilice una máscara respiratoria con filtro en condiciones polvorrientas.
5. Utilice calzado con suelas de goma con alguna forma de protección antideslizante para protegerse contra las caídas.
6. Para reducir el riesgo de lesiones relacionadas con la entrada de objetos en las piezas rotativas, no use prendas de vestir sueltas, bufanda, collares, cabello largo sin atar ni otros materiales sueltos.



7. El uso prolongado de una sopladora, exponiendo el operador a vibraciones y frío, puede producir la enfermedad de dedos blancos (fenómeno de Raynaud), cuyos síntomas incluyen sensaciones de hormigueo y ardor, seguidas de pérdida de color y entumecimiento de los dedos. No se conocen todos los factores que contribuyen a la enfermedad de dedos blancos; pero se mencionan como factores el tiempo frío, las enfermedades y estados físicos derivados de fumar y los periodos largos de exposición a las vibraciones. Para reducir el riesgo de enfermedad de dedos blancos, se recomienda encarecidamente tomar las precauciones siguientes:
 - a) Mantenga el cuerpo caliente. Nunca utilice la sopladora cuando llueve.
 - b) Haga pausas de más de 5 minutos en un lugar caliente con frecuencia.
 - c) Mantenga un agarre firme siempre, pero sin apretar las empuñaduras con una presión excesiva constante.
 - d) Si tiene molestias, enrojecimiento o hinchazón en los dedos o cualquier otra parte del cuerpo, consulte con un médico antes de que el estado empeore.
8. El sistema de encendido de su unidad produce un campo electromagnético de intensidad muy baja. Este campo puede interferir con algunos marcapasos. Para reducir el riesgo de lesiones graves o letales, las personas que utilizan marcapasos deben consultar con su médico y con el fabricante del marcapasos antes de emplear esta herramienta.



CONDICIONES DE TRABAJO

1. Para reducir el riesgo de lesiones relacionadas con la inhalación de gases de escape, no utilice la máquina en lugares sin ventilación. Los gases de escape contienen monóxido de carbono, un gas tóxico.
2. No utilice la sopladora en sitios donde no pueda garantizar una posición de los pies y un equilibrio estables.
3. La máquina no se debe hacer funcionar nunca en condiciones de viento fuerte, mal tiempo, atmósfera potencialmente explosiva, mala visibilidad o temperaturas muy altas y bajas. (Nuestra temperatura de uso recomendada es de 40 grados C (104 grados F).)



EVITE EL PROBLEMA DEL RUIDO

NOTE

Revise y cumpla con la normativa local en materia de niveles sonoros y horas de manejo de sopladoras.

1. Utilice equipos motorizados solamente a horas razonables; ni temprano por la mañana ni tarde por la noche, cuando se pueda molestar a personas. Cumpla con los horarios dispuestos en el reglamento local.
2. Para reducir los niveles sonoros, limite el número de unidades utilizadas al mismo tiempo.
3. Utilice las sopladoras motorizadas con la aceleración más baja posible para hacer el trabajo.
4. Revise su equipo antes de empezar a trabajar: especialmente el silenciador, las tomas de aire y los filtros de aire.

PLAN DE TRABAJO

- Para reducir riesgos sanitarios, evite el uso excesivo de la máquina y haga pausas de descanso suficientes.

COMBUSTIBLE

WARNING

Para reducir el riesgo de incendios y quemaduras:

- a) Manipule el combustible con cuidado. Es altamente inflamable.
- b) No fume cuando manipula combustible.
- c) No reposte con el motor muy caliente.
- d) No reposte con el motor en marcha.
- e) Evite derramar combustible y aceite. Limpie siempre la unidad antes de usarla.
- f) Trasládese a cuando menos 3 metros del lugar de repostaje antes de arrancar el motor.
- g) Almacene siempre la gasolina en un depósito aprobado para líquidos inflamables.
- h) Asegúrese de que la unidad está adecuadamente montada y en buen estado de funcionamiento.
- i) No utilice la sopladora cerca de un fuego, dado que si se apunta la máquina en la dirección de una llama se puede causar la ignición de sustancias inflamables.



Precauciones de seguridad

ANTES DE ARRANCAR EL MOTOR

- Ante cada arranque del motor, inspeccione la unidad completa para comprobar que todos los componentes están en buen estado y sujetos de manera segura. Si detecta algún daño en el tubo de combustible, el tubo de escape o el cableado de encendido, no utilice la sopladora hasta que se haya reparado el daño.

! IMPORTANT

Antes de empezar a utilizar la sopladora compruebe siempre si hay obstáculos en el interior del difusor y en la rejilla. Los obstáculos pueden causar lesiones graves o dañar el ventilador y el difusor.

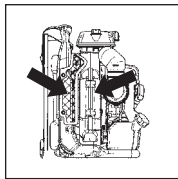

! WARNING

Revise los amortiguadores <A> para ver si tienen grietas u otros daños. Tenga en cuenta que si no se sustituyen estas monturas de goma y muelle cuando están agrietadas o dañadas, hay riesgo de que el motor se suelte de su bastidor durante el trabajo, lo cual puede causar daños personales graves.

Si la montura está agrietada, no tarde en sustituirla.

! WARNING

Para reducir el riesgo de lesiones debidas al contacto con piezas móviles, pare el motor antes de instalar o desmontar accesorios. No desmonte la rejilla protectora bajo ninguna circunstancia. Desconecte siempre la bujía antes de efectuar trabajos de mantenimiento o acceder a piezas móviles.

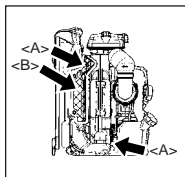

CÓMO USAR EL PRODUCTO

! WARNING

Si se producen ruidos o vibraciones anormales al emplear el producto, pare el motor inmediatamente y acuda al taller de servicio Husqvarna más cercano para solicitar asistencia. Es muy importante revisar el ventilador. La rotura del ventilador cuando se encuentra girando causará accidentes graves.

1. Revise la zona de trabajo en la que se utilizará la sopladora y quite o tape todos los objetos valiosos

2. Para reducir el riesgo de lesiones causadas por objetos lanzados:
 - a) Preste atención a los niños, animales, ventanas abiertas o automóviles recién lavados; y sople los desechos en una dirección segura.
 - b) Utilice la extensión de tubo completa para que la corriente de aire trabaje cerca del suelo.
 - c) No permita la presencia de personas en la zona de trabajo.
 - d) No apunte el tubo de la sopladora hacia personas o animales.

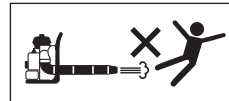

- e) Controle siempre que no se haya soplado escombros hacia una propiedad ajena.
 - f) Preste atención a la dirección del viento; no trabaje contra el viento.
3. Para minimizar el tiempo de soplado:
 - a) Utilice rastrillos y escobas para soltar los escombros antes de soplar.
 - b) En condiciones polvorientas humedezca un poco las superficies o utilice un accesorio humectador si se dispone de agua.
 - c) Ahorre agua utilizando sopladoras en vez de mangueras para muchas aplicaciones de césped y jardín; incluso zonas como cunetas, rejías, patios, parrillas, porches y jardines.

4. La sopladora no se debe utilizar estando sobre una escalera o andamio.



5. Nunca deje la máquina con el motor en marcha a menos que la alcance a ver claramente.
6. jamás toque la bujía o el cable de la bujía cuando el motor está funcionando. De hacerlo hay riesgo de descarga eléctrica.



7. Nunca toque el silenciador, la bujía o alguna parte metálica del motor o área alrededor de la tapa del motor cuando el motor está funcionando o inmediatamente después de pararlo. Estas piezas metálicas alcanzan temperaturas altas durante el funcionamiento y el contacto con ellas puede producir quemaduras graves.



! WARNING

La temperatura de la máquina puede aumentar después de parar el motor. Nunca olvide dejar que el motor se enfríe antes de repostar combustible.

8. Si el motor se incendia o en cualquier otra situación de emergencia que requiera dejar la máquina, abra la hebilla del cinturón y tire la máquina hacia atrás.
9. Después de utilizar sopladoras y otros equipos: ¡LIMPIE! Ponga los escombros en recipientes de basura.

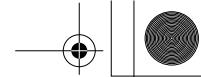

Español

Precauciones de seguridad



MANTENIMIENTO

1. Para mantener su producto en buen estado de funcionamiento, realice a intervalos regulares las operaciones de mantenimiento y control descritas en el manual.
2. Pare siempre el motor y desconecte la bujía antes de realizar cualquier operación de mantenimiento y control.

WARNING

Las piezas metálicas, la tapa del motor y el área alrededor del motor alcanzan temperaturas muy altas inmediatamente después de parar el motor.

3. Examine la sopladora a intervalos regulares para ver si hay seguros flojos y piezas oxidadas o dañadas. Proceda con especial cuidado alrededor del tubo del combustible, el silenciador y el cableado de encendido.
4. Todos los trabajos de servicio del motor, excepto los que se describen en este manual, deben ser realizados por personal de servicio competente. Un servicio inadecuado del ventilador y el silenciador de la sopladora puede causar averías peligrosas.
5. Para sustituir cualquier pieza o lubricante, utilice únicamente productos Husqvarna o productos que hayan sido certificados por Husqvarna para usarse con el producto Husqvarna.
6. Si fuera necesario sustituir alguna pieza o realizar algún trabajo de mantenimiento o reparación no descrito en este manual, póngase en contacto con el concesionario autorizado de Husqvarna más cercano para solicitar asistencia.
7. No utilice ningún accesorio o implemento que no sea de la marca Husqvarna o que no esté recomendado para la unidad.
8. Usted no debe, por ningún motivo, desarmar el producto ni hacer modificación alguna en él. De hacerlo, hay riesgo de que el producto se dañe durante el funcionamiento o de que no funcione adecuadamente.

TRANSPORTE

- Vacíe el combustible del depósito antes de transportar o almacenar la sopladora.
- Tome las medidas necesarias para que la sopladora no pueda ser dañada por choques durante el transporte.
- No aplique fuerzas grandes en la sopladora; como por ejemplo, lanzarla o dejarla caer. De hacerlo se invalida la garantía.

ALMACENAMIENTO

- Cuando almacene la sopladora, seleccione un espacio interno, seco, fresco y oscuro, bien ventilado, sin polvo y fuera del alcance de los niños.

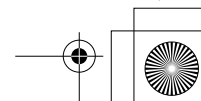
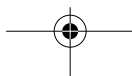
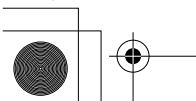
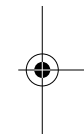

Componentes de la máquina

<150BT>

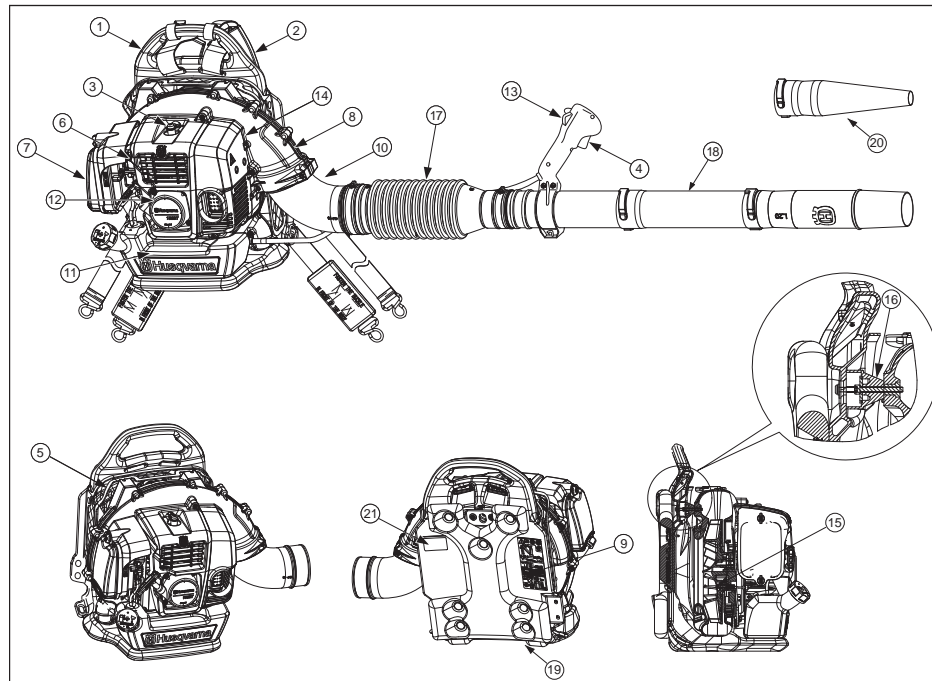

- | | |
|--|--|
| 1. Bastidor | 13. Interruptor de parada con ajuste de la posición del acelerador |
| 2. Arnés | 14. Tapa del motor |
| 3. Tapa de la bujía | 15. Ventilador |
| 4. Palanca de acelerador | 16. Amortiguador (goma) |
| 5. Rejilla protectora | 17. Manguera flexible |
| 6. Palanca de estrangulador | 18. Tubos |
| 7. Filtro de aire | 19. Almohadilla |
| 8. Caja de volutas, Cubierta | 20. Boquilla del concentrador (opcional) |
| 9. Etiqueta de "PRECAUCIÓN" | 21. Etiqueta de "EMISIÓN" |
| 10. Codo | |
| 11. Depósito de combustible | |
| 12. Mecanismo de arranque de retroceso | |

■ DESHECHAR

Asegúrese de cumplir con la normativa local para desechar la máquina, el combustible o el aceite de la máquina.

Bastidor:	PE (polietileno)
Arnés:	Fibra química
Palanca de acelerador:	Metal, plástico
Difusor, tapa del difusor, tapa del motor:	PA66GF (nilón reforzado con fibra de vidrio), latón
Almohadilla:	Fibra química
Manguera flexible:	EVA (acetato vinilo etileno)
Tubos:	PP (polipropileno), PE (polietileno)
Ventilador:	PA66GF (nilón reforzado con vidrio)
Elemento:	Uretano

* La tuerca de inserción de la caja de voluta y el ventilador pueden retirarse.

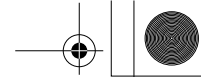

Español

Datos técnicos

MODELO	150BT
Dimensiones (L x An x Al) mm (in)	351x446x479 (13.8x17.6x18)
Peso en seco, kg. (lbs) (incluyendo el tubo)	10.2 (22.5)
Peso en seco, kg. (lbs) (sin accesorios)	9.5 (20.9)
Capacidad del depósito de combustible, litros (fl. oz)	1.25 (42.3)
Tipo de motor	Motor de gasolina de 2 tiempos refrigerado por aire
Cilindrada, cm ³ (cu. in)	50.2 (3.1)
Filtro de aire	Filtro de una etapa (medio húmedo)
Carburador (membrana), tipo de válvula	Rotativa
Sistema de encendido	Encendido digital
Bujía	NGK CMR7H/TORCH AC7R
Silenciador	Equipado con parachispas
Ralentí	2200
Régimen de funcionamiento del motor, r.p.m.	2200 a 6400
Consumo de combustible, litros/h (fl. oz/h)	1.02 (34.5)
Volumen medio de aire (con tubo estándar) m ³ /min. (cf/m)	12.3 (434)
Volumen medio de aire (con boquilla del conncentrador) m ³ /min. (cf/m)	5.4 (191)
Volumen medio de aire (carcasa @) m ³ /min. (cf/m)	19.6 (692)
Velocidad del aire m/seg. (con tubo estándar) (mph) (máxima)	96 (215)
Velocidad del aire m/seg. (con boquilla del concentrador) (mph) (máxima)	112 (251)
Nivel sonoro (50 pies ANSI B175.2-2000) dB(A)	72
Nivel de potencia acústica Directiva 2000/14/CE, dB medidos (A)	105
Nivel de potencia acústica Directiva 2000/14/CE, dB garantizados (A)	106
Nivel de presión sonora en el oído del operador (LpAeq) prEN15503 (ISO7917) dB (A)	94
Nivel de vibraciones en ralentí, empuñadura derecha prEN15503 (ISO7916) m/s ²	2.9
Nivel de vibraciones a régimen máximo, empuñadura derecha prEN15503 (ISO7916) m/s ²	2.5

- Los datos indicados arriba se refieren a un tubo recto.

- Las especificaciones pueden ser modificadas sin previo aviso.

Este sistema de ignición por chispa de vehículo es conforme con la norma ICES-002 del Canadá.

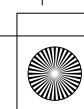
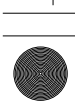
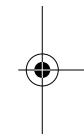

Montaje

■ UNIÓN GIRATORIA

1. Conecte la sopladora y la unión giratoria con una manguera flexible. Fije bien ambos extremos de la manguera flexible con el equipo suministrado con la unidad.

F1

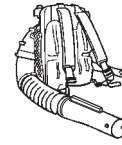

■ PALANCA DEL ACELERADOR

1. Instale la abrazadera a la unión giratoria y apriete el tornillo en la abrazadera.

- (1) Abrazadera
- (2) Unión giratoria
- (3) Tornillo

F2

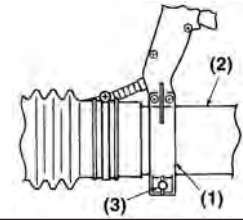

■ CABLE DEL ACELERADOR

1. Utilice la abrazadera para atar con la manguera el tubo de protección que contiene el cable del gas y el cable del motor.

- (1) Abrazadera
- (3) Cable
- (3) Manguera

F3

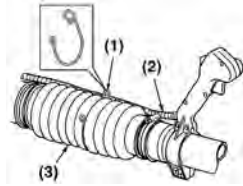

■ TUBOS SOPLADORES

1. Alinee el resalte y la ranura de los extremos de tubo y gire el tubo hasta que se bloquee la conexión.

NOTE

Puede utilizarse un lubricante ligero para facilitar el montaje del tubo de la sopladora.

NOTE

Si se requiere un tubo más largo, se puede conectar el segundo tubo recto con el primero.

Si es necesaria una velocidad del aire mayor, el tubo soplador redondo puede sustituirse por la boquilla del concentrador.

- (1) Boquilla del concentrador (opcional)

F4

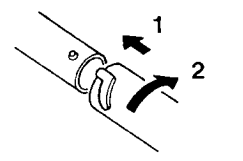

F5

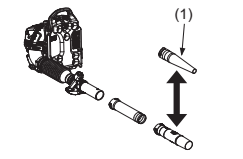

■ ARNÉS

NOTE

El arnés debe utilizarse siempre para trabajar con la máquina. De no hacerlo, no podrá maniobrar la máquina de forma segura, con el riesgo consiguiente de daños personales para usted u otras personas.

Un arnés y una máquina correctamente ajustados facilitan considerablemente el trabajo. Ajuste el arnés para obtener la mejor posición de trabajo.

F6



Español

Montaje

Apriete las correas laterales para que la presión esté igualmente distribuida en los hombros.

■ CINTURÓN

- El cinturón se fija en los anillos que hay en los lados izquierdo y derecho del bastidor.

Colóquese el cinturón alrededor de la cintura, no muy por debajo del estómago. Apriete la correa de cinturón de forma que sienta el peso de la sopladora reposando en su cadera.

- Apriete siempre la hebilla en la parte frontal del cuerpo.

⚠ WARNING

- Si no utiliza el cinturón, quítelo de la unidad y guárdelo.
- Hay riesgo de que el cinturón sea atrapado y haga volcar la máquina.
- Hay riesgo de que el cinturón sea aspirado al interior del ventilador.

F7



F8

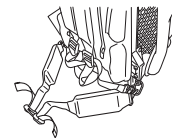

F9



F10



Combustible

■ COMBUSTIBLE

⚠ WARNING

- La gasolina es muy inflamable. No fume ni acerque llamas o chispas al combustible. Antes de repostar, pare el motor y deje que se enfríe. Haga el repostaje en suelo libre y aparte la máquina hasta por lo menos 3 m del lugar de repostaje antes de arrancar el motor.
- Los motores se lubrican con un aceite especialmente formulado para motores de gasolina de 2 tiempos refrigerados por aire. Si no se dispone de aceite Husqvarna, use un aceite de calidad con antioxidante añadido y especificado para usarse en motores de 2 tiempos refrigerados por aire. (ACEITE DE GRADO JASO FC o GRADO ISO EGC)
- No use aceite mezclado BIA o TCW (para motores de 2 tiempos refrigerados por agua).



PROPORCIÓN DE MEZCLA RECOMENDADA GASOLINA 50:ACEITE 1

- Las emisiones de escape son controladas por los parámetros y componentes básicos del motor (p. ej., la carburación, la puesta a punto del encendido y la puesta a punto de lumbresas) sin añadir ningún equipo importante ni introducir material inerte durante la combustión.
- Los motores están certificados para funcionar con gasolina sin plomo.
- Utilice gasolina con un octanaje mínimo de 89 RON (EE.UU./Canadá: 87AL)
- Si usa una gasolina de octanaje inferior al especificado, hay riesgo de que la temperatura del motor aumente y se produzcan problemas de motor como gripaje de pistón.
- Se recomienda gasolina sin plomo para reducir la contaminación del aire en consideración a su salud y al medio ambiente.
- Las gasolinas o aceites de baja calidad pueden dañar los retenes, los tubos de combustible y el depósito de combustible del motor.

■ CÓMO MEZCLAR EL COMBUSTIBLE

⚠ IMPORTANT

Preste atención a la agitación.

1. Mida las cantidades de gasolina y aceite a mezclar.
2. Ponga parte de la gasolina en un recipiente limpio aprobado para combustible.
3. Vierta todo el aceite y agite bien.
4. Vierta el resto de la gasolina y agite de nuevo durante un minuto como mínimo. Dado que puede ser difícil agitar algunos aceites, dependiendo de los ingredientes que contengan, es necesario agitar suficiente para que el motor tenga una larga vida útil. Observe que si la agitación es insuficiente aumentará el riesgo de gripaje temprano de pistón debido a una mezcla anormalmente pobre.

5. Indique el contenido en la parte exterior del recipiente para facilitar la identificación y evitar la mezcla con gasolina bruta u otros recipientes.

■ REPOSTAJE DE LA MÁQUINA

1. Desenrosque y quite el tapón del depósito de combustible.
2. Ponga combustible en el depósito hasta el 80% de su plena capacidad.
3. Sujete bien el tapón del depósito de combustible y limpie el combustible derramado alrededor de la máquina.

⚠ WARNING

1. Haga el repostaje en suelo libre.
2. Trasládese a por lo menos 3 m del lugar de repostaje antes de arrancar el motor.
3. Pare el motor y deje que se enfríe durante unos minutos antes de repostar combustible en la máquina. Entonces, agite lo suficiente la gasolina mezclada en el recipiente.
4. No fume ni ponga objetos muy calientes cerca del combustible.

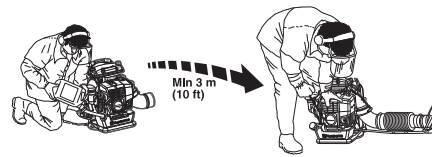

PARA LA VIDA ÚTIL DE SU MOTOR, EVITE:

1. COMBUSTIBLE SIN ACEITE (GASOLINA BRUTA) – Causará daños graves a los componentes internos del motor con gran rapidez.
2. GASOHOL – Puede causar deterioro de componentes de goma y/o plástico y trastornar la lubricación del motor.
3. ACEITE PARA MOTORES DE 4 TIEMPOS – Puede producir sedimentos en la bujía, bloqueo de la lumbresa de escape o atasco de segmento de pistón.
4. Los combustibles mezclados que no han sido utilizados durante un tiempo de un mes o más podrían obturar el carburador con el consiguiente mal funcionamiento del motor.
5. Para almacenar el producto durante un tiempo prolongado, vacíe y limpie el depósito de combustible. A continuación, active el motor y vacíe el combustible mezclado del carburador.
6. El recipiente de aceite mezclado usado se debe desechar en una central de residuos autorizada.

📖 NOTE

Para obtener detalles sobre la garantía de calidad, lea detenidamente la descripción en la sección de Garantía. Además, la garantía no cubre el desgaste y cambio normal del producto no debidas al funcionamiento. Tenga en cuenta también que si no se siguen las instrucciones del manual para la mezcla de gasolina, etcétera, puede que la garantía no sea aplicable.

Español

Manejo

■ ARRANQUE DEL MOTOR

! IMPORTANT

- No haga funcionar la sopladora con el tubo flexible y la unión giratoria desconectados. De hacerlo se reduce el aire refrigerante y hay riesgo de que se averíe el motor por sobrecalentamiento.

1. Presione el cebador hasta que fluya combustible en el tubo transparente.
2. Cuando el motor está frío, cierre el estrangulador.

- (1) Palanca de estrangulador
 (2) Cebador
 (3) ABRIR
 (4) CERRAR

3. Ajuste la posición de palanca del acelerador. Apertura aproximada de 1/3

- (1) Plena aceleración
 (2) Apertura aproximada de 1/3
 (3) Ralentí
 (4) PARADA como se ilustra en F12.

4. Para arrancar, agarre firmemente la parte superior de la sopladora con la mano izquierda. Tire de la empuñadura de arranque hasta notar que acopla y, a continuación, dé un tirón fuerte.

! IMPORTANT

- Nunca enrolle el cordón de arranque en la mano.
 - No extraiga totalmente el cordón de arranque y deje que el cordón se retraiga. Así se evitan daños prematuros en el mecanismo de arranque.
 - No permita la presencia de personas cerca de la sopladora ni de la lumbrera de escape.
5. Cuando el motor está funcionando, abra gradualmente el estrangulador si estaba cerrado y deje funcionar el motor en ralentí durante un minuto para calentarlo.

NOTE

Si el motor no arranca después de varios intentos debido a que la entrada de aire está demasiado cerrada, abra el estrangulador y vuelva a tirar del cordón de arranque.

! WARNING

Sale aire en cuanto el motor arranca, incluso en ralentí.

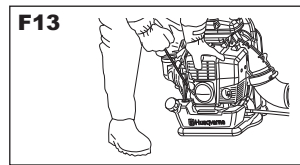
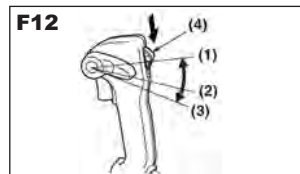
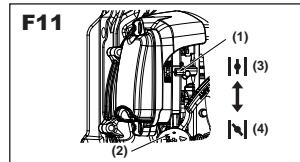

Manejo

■ AJUSTE DEL RALENTÍ

- De fábrica, el ralentí está ajustado a 2200 r.p.m. Si es necesario ajustar el ralentí, use el tornillo de ajuste situado sobre el carburador.

(1) Tornillo de ajuste de ralentí

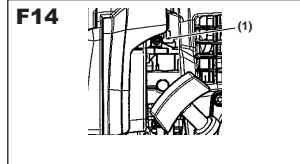

■ PARADA DEL MOTOR

- Ponga la palanca de acelerador en la posición STOP.

(1) Parada



NOTE

Si el motor no se para cuando se pone el interruptor de encendido en la posición de parada, cierre la palanca de estrangulador y pare el motor.
Si ocurre esto, lleve la máquina al taller de servicio oficial más cercano para su reparación.

- (1) Palanca de estrangulador
- (2) ABRIR
- (3) CERRAR

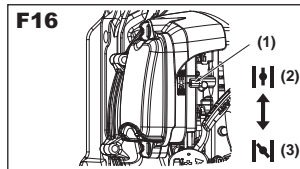

Español

Mantenimiento

El mantenimiento, sustitución o reparación de aparatos y sistemas de control de las emisiones puede efectuarlos cualquier establecimiento o individuo dedicado a la reparación de motores no de carretera.

Sistema/componente	Procedimiento	Diariamente o antes de usar la máquina	Cada 25 horas de trabajo	Cada 50 horas de trabajo	Cada 100 horas de trabajo
Filtro de aire	Inspeccionar/limpiar	x			
Fugas de combustible	Inspeccionar/sustituir	x			
Filtro de combustible	Inspeccionar/sustituir	x	x		
Tubo de combustible	Inspeccionar/limpiar	x			
Bujía	Inspeccionar/limpiar		x		
Silenciador	Inspeccionar/limpiar	x			
Pernos del silenciador	Apretar	x			
Máquina completa	Inspeccionar/sustituir	x			
Apagachispas del silenciador	Inspeccionar/limpiar			x	
Sistema de refrigeración	Inspeccionar/limpiar	x			
Tornillos/tuercas/pernos	Apretar	x			
Lumbrera de escape del cilindro	Inspeccionar/limpiar				x

⚠ WARNING

Antes de realizar cualquier trabajo de servicio en la sopladora, compruebe que el motor se ha parado y está frío. El contacto con el ventilador rotativo o el silenciador caliente de la sopladora comporta riesgo de daños personales.

■ FILTRO DE AIRE

- Revise el filtro de aire antes de usar la máquina.
Un filtro de aire obturado puede causar un aumento del consumo de combustible y reducir la potencia del motor.
- No utilice nunca la sopladora sin que esté montado el filtro de aire ni con un elemento filtrante deformado o roto, puesto que el aire polvoriento sin filtrar averiará rápidamente el motor.

LIMPIEZA DEL FILTRO DE AIRE:

- Desenrosque las 2 manijas y retire la tapa del filtro de aire.
(1) Manija (2) Elemento (3) Pantalla (4) Empaque
- Limpie el elemento del filtro con detergente neutro y agua caliente y séquelo completamente.
(Limpie el filtro del aire una vez a la semana.)
- Humedezca el elemento del filtro con una pequeña cantidad de aceite para filtros.

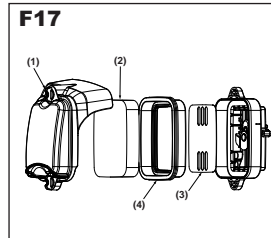

NOTE

- **No aplique aceite de motor de ciclo 4, ya que podría dañar el elemento.**
 - **No utilice gasolina mezclada. Este tipo de gasolina no contiene mucho aceite, por lo que el elemento se seca tras varias horas.**
 - **Empape el elemento del filtro en aceite para filtros. Apriete el elemento para retirar el exceso de aceite, de forma que pese de 2 a 3 veces más que si estuviera seco.**
- Vuelva a instalar el elemento en el empaque y coloque el empaque dentro del cuerpo del filtro de aire.
Nunca olvide montar la pantalla. Si no se monta la pantalla, el filtro no cerrará adecuadamente y entrará polvo al cilindro.
 - Vuelva a instalar la cubierta del filtro de aire y atornille las 2 perillas.

■ FILTRO DE COMBUSTIBLE

- Un filtro de combustible obturado puede causar una aceleración deficiente del motor. Revise periódicamente el filtro para ver si está obturado con suciedad. El filtro se puede sacar de la lumbrera de combustible utilizando un gancho de alambre pequeño. Desacople el conjunto de filtro del tubo de combustible y desenganche el retenedor para desmontarlo. Limpie los componentes con gasolina.

- (1) Tamiz (2) Elemento (x 2)**
(3) Soporte (4) Retenedor

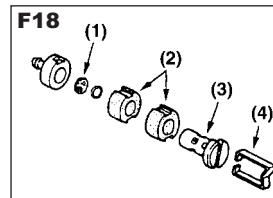

Mantenimiento

■ BUJÍA

- La bujía puede acumular depósitos de carbón en su extremo de encendido cuando se hace un uso razonable. Desmonte e inspeccione la bujía cada 25 horas y limpie los electrodos, según sea necesario, con un cepillo de alambre. La distancia entre electrodos se debe ajustar a 0.6 – 0.7 mm.
- Los fabricantes de bujías recomiendan sustituir la bujía dos veces al año para evitar el fallo imprevisto de la bujía durante el trabajo.
LA BUJÍA DE REPUESTO ES UNA NGK CMR7H.

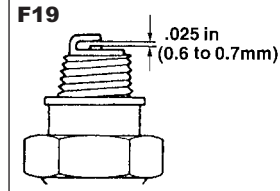

⚠ IMPORTANT

- **Tenga en cuenta que el uso de bujías distintas a las especificadas puede causar anomalías de funcionamiento del motor o sobrecalentamiento y avería del motor.**
- Para instalar la bujía, empiece apretándola a mano y, a continuación, apriétela un cuarto de vuelta más con una llave de tubo.

■ SILENCIADOR

⚠ WARNING

- **Inspeccione periódicamente el silenciador para ver si tiene seguros flojos, daños o corrosión. Si se detecta cualquier señal de fugas de escape, no utilice la sopladora y hágala reparar de inmediato.**
1. Desmonte el silenciador, inserte un destornillador en la salida y limpie el carbón acumulado. Limpie al mismo tiempo las acumulaciones de carbón en la salida del silenciador y en la lumbrera de escape del cilindro.
 2. Apriete todos los tornillos, pernos y empalmes.

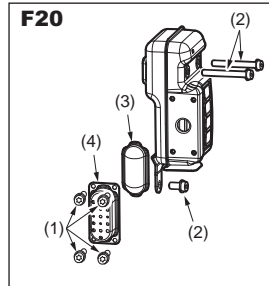

■ PARACHISPAS

- El silenciador tiene un parachispas para impedir que salga carbón incandescente por la salida de escape. Revise periódicamente el parachispas y límpielo con un cepillo de alambre.

- (1) Perno (2) Perno
(3) Parachispas (4) Difusor

⚠ WARNING

- **Antes de empezar a manejar la máquina, compruebe siempre que el silenciador esté adecuadamente fijado con los pernos (2).**
- **Par de apriete: 8 a 12 Nm**
- Compruebe también que el parachispas y el difusor estén bien fijados con los pernos (1). (Par de apriete: 2 a 3 Nm)

■ REJILLA DE ENTRADA DE AIRE

⚠ IMPORTANT

- **El aire soplado entra por la rejilla de entrada de aire. Si el flujo de aire disminuye durante el funcionamiento, pare el motor e inspeccione la rejilla de entrada de aire para ver si está bloqueada por obstáculos.**
- **Tenga en cuenta que si no se eliminan tales obstáculos hay riesgo de que el motor se sobrecaliente y se averíe.**

- (1) Rejilla

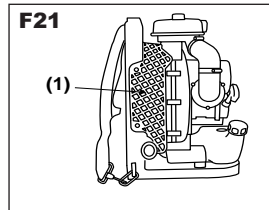

⚠ WARNING

Jamás utilice la sopladora sin que esté montada la rejilla. Antes de usar la máquina, cada vez, compruebe que la rejilla está montada y en perfecto estado.

■ INSPECCIÓN DEL ENTREHIERRO DE LA BOBINA DE ENCENDIDO

- En caso de que el entrehierro no sea preciso, o al instalar la bobina o el rotor, ajuste el entrehierro entre la bobina de encendido y el núcleo de hierro del rotor.

Entrehierro: 0.40 mm (0.35 a 0.45 mm) / 0.016 in (0.014 to 0.017 in)

- (1) Rotor
(2) Bobina de encendido

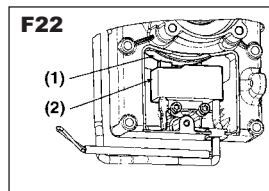

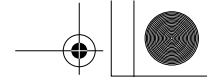

Español

Mantenimiento

■ BANDOLERA

- Si la bandolera está dañada, se puede romper durante el uso, haciendo caer la máquina y causando daños personales. Siga las instrucciones abajo para sustituir la bandolera por una unidad nueva.
- Quite la presilla de la bandolera.
- Pase el extremo de la bandolera a través del colgador.
- Ponga la presilla en la bandolera.

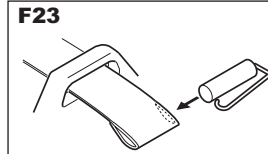

! IMPORTANT

**Compruebe que la varilla redonda gruesa de la presilla está en la bandolera.
Si está mal montada, causa daños personales graves.**

Almacenamiento

ANTES DE ALMACENAR LA SOPLADORA:

1. Drene el depósito de combustible y presione el cebador hasta que el depósito esté vacío.
2. Desmonte la bujía y vierta una cucharada de aceite para motores de 2 tiempos en el cilindro. Haga girar el motor varias veces e instale la bujía.
3. Guarde la máquina en un lugar seco, fresco y oscuro, bien ventilado, sin polvo, fuera del alcance de los niños.

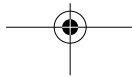
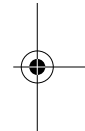

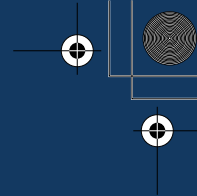
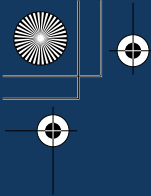

www.husqvarna.com

Original instructions
Instructions d'origine
Instrucciones originales

115 24 05-49

2015-01-13

